

PATRIOT

ИНСТРУКЦИЯ ПО ЭКСПЛУАТАЦИИ

ДИЗЕЛЬНЫЕ МОТОКУЛЬТИВАТОРЫ

| **BOSTON 6D** | **BOSTON 9DE** |

ВВЕДЕНИЕ	4
ИНСТРУКЦИЯ ПО ТЕХНИКЕ БЕЗОПАСНОСТИ	5
КОМПЛЕКТАЦИЯ	6
ТЕХНИЧЕСКИЕ ХАРАКТЕРИСТИКИ	6
УСТРОЙСТВО ДИЗЕЛЬНОГО МОТОКУЛЬТИВАТОРА	7
СБОРКА ДИЗЕЛЬНОГО МОТОКУЛЬТИВАТОРА	8
МОТОРНОЕ МАСЛО ДЛЯ 4-Х ТАКТНЫХ ДВИГАТЕЛЕЙ	18
ЗАПУСК ДИЗЕЛЬНОГО МОТОКУЛЬТИВАТОРА	19
ЗАПУСК ДИЗЕЛЬНОГО МОТОКУЛЬТИВАТОРА С ЭЛЕКТРОННОГО СТАРТЕРА	22
ОСТАНОВКА ДИЗЕЛЬНОГО МОТОКУЛЬТИВАТОРА	23
ТЕХНИЧЕСКОЕ ОБСЛУЖИВАНИЕ	24
СОВЕТЫ ПО ПРАКТИЧЕСКОМУ ИСПОЛЬЗОВАНИЮ ДИЗЕЛЬНОГО МОТОКУЛЬТИВАТОРА	27
ВОЗМОЖНЫЕ НЕИСПРАВНОСТИ И МЕТОДЫ ИХ УСТРАНЕНИЯ	28
СРОК СЛУЖБЫ, УСЛОВИЯ ХРАНЕНИЯ, ТРАНСПОРТИРОВКИ И УТИЛИЗАЦИИ МОТОКУЛЬТИВАТОРА	29
РАСШИФРОВКА СЕРИЙНОГО НОМЕРА	30
ГАРАНТИЙНЫЙ ТАЛОН	31
ГАРАНТИЙНЫЕ ОБЯЗАТЕЛЬСТВА	32
АДРЕСА СЕРВИСНЫХ ЦЕНТРОВ	33

Благодарим Вас за приобретение дизельного мотокультиватора PATRIOT!

Мотокультиватор - это удобный и эффективный инструмент для обработки и культивации земли в садах и на приусадебных участках. Мотокультиваторы просты в сборке, легки в использовании, требуют минимального технического обслуживания. Инженерами нашей компании применены самые современные технологии управления, смазки приводов, антивибрационных систем, разработана линейка оригинальных моторных масел и многое другое. Мотокультиватор обрабатывает почву установленными фрезами, вращение на фрезах передается от дизельного двигателя через редуктор.

Мы стараемся, чтобы работа с мотокультиватором была приятной и безопасной при соблюдении мер техники безопасности, представленных в инструкции. Однако не стоит забывать, что при ненадлежащем использовании, мотокультиватор является источником угрозы Вашему здоровью и здоровью окружающих Вас людей.

В инструкции подробно описан процесс сборки, запуска и технического ухода за дизельным мотокультиватором. Следуйте нашим инструкциям и инструмент прослужит Вам долго и станет надежным помощником на приусадебном участке. Мы гарантируем Вам безотказную работу мотокультиватора в течении гарантийного срока и удовольствие работы на свежем воздухе!

Условия продажи

При совершении купли-продажи лицо, осуществляющее торговлю, проверяет в присутствии покупателя внешний вид товара, его комплектность и работоспособность. По возможности производит отметку в гарантийном талоне, прикладывает товарный чек, предоставляет информацию об организациях, выполняющих монтаж, подключение, и адреса сервисных центров.

Особые условия реализации не предусмотрены.

СПАСИБО ЗА ПОКУПКУ!

ИНСТРУКЦИЯ ПО ТЕХНИКЕ БЕЗОПАСНОСТИ

1. Перед началом использования мотокультиватора внимательно прочитайте инструкцию и отметьте для себя основные моменты работы. Не выбрасывайте инструкцию поскольку она может пригодиться Вам в будущем. Используйте мотокультиватор только по его прямому назначению, для культивации земельных участков.

2. Перед началом работы убедитесь, что мотокультиватор полностью и правильно собран. Проверьте правильность установки и надежность крепления всех элементов инструмента. Научитесь быстро отключать двигатель и фрезы мотокультиватора.

3. Перед первым использованием мотокультиватора проверьте уровень смазки в редукторе, при необходимости заправьте в редуктор смазку.

4. Не оставляйте работающий мотокультиватор без присмотра. Если во время работы мотокультиватора рядом находятся животные или дети, необходимо быть предельно внимательным.

5. Мотокультиватор не предназначен для использования детьми или людьми с нарушениями двигательных функций, а также лицами, находящимися в состоянии алкогольного, наркотического опьянения или под действием лекарственных препаратов.

6. Используйте защитные наушники, очки или защитную маску. Запрещается работать босиком или в открытой обуви, надевайте прочную обувь. Не пользуйтесь мотокультиватором, если не установлены крылья и защитные кожухи и если уклон участка превышает 10°.

7. Заправляйте дизельный мотокультиватор только на открытом воздухе и неработающем двигателе. Используйте для заправки только дизельное топливо. Если при заполнении бака топливо пролился, обязательно смените место запуска, отойдите не меньше, чем на 3 метра от места разлива. Запрещено заливать дизельное топливо при работающем или горячем двигателе.

8. Не курите при заправке топливного бака и при работе с горючим. Плотнo закрывайте бензобак и канистры с топливом.

9. Запускайте двигатель осторожно, держите ноги на расстоянии от вращающихся ножей. Не применяйте инструмент в теплицах и закрытых пространствах во избежание отравления продуктами работы двигателя внутреннего сгорания.

10. При работе на склонах, заправляйте топливный бак до половины, во избежание разлива топлива. Двигайтесь перпендикулярно направлению уклона. Всегда выключайте мотокультиватор, когда оставляете его без присмотра, а также по окончании использования, перед чистой или транспортировкой.

11. Предварительно убирайте с обрабатываемого участка все камни, проволоку, стекло и иные предметы, которые могут повредить фрезы мотокультиватора или нанести травму оператору.

12. Во время работы не приближайтесь на опасное расстояние к вращающимся фрезам, держите дистанцию, обеспечиваемую ручьями мотокультиватора. Не меняйте установку регулятора скорости двигателя и не работайте при повышенных оборотах двигателя.

13. Регулярно проверяйте дизельный мотокультиватор на предмет неисправностей и повреждений. При обнаружении повреждений любого рода немедленно прекратите использование мотокультиватора и передайте устройство в ближайший авторизованный сервисный центр на диагностику и ремонт. Любые виды ремонта или обслуживания мотокультиватора, кроме чистки, должны производиться в авторизованном сервисном центре.

14. Дизельный мотокультиватор применяется для обработки и рыхления земли в садах и на приусадебных участках. Применение мотокультиватора для любых других целей является нарушением. Производитель не несет ответственности в случае повреждений, возникших в результате неправильной его эксплуатации.

КОМПЛЕКТАЦИЯ

ИНСТРУКЦИЯ	1 ШТ.
ФРЕЗЫ	1 КОМП.
СОШНИК	1 ШТ.
ПРИЦЕПНОЕ УСТРОЙСТВО ДЛЯ СОШНИКА	1 ШТ.
КЛЮЧ СВЕЧНОЙ	1 ШТ.
КРЫЛО ПРАВОЕ	1 ШТ.
КРЫЛО ЛЕВОЕ	1 ШТ.
ТРАНСПОРТИРОВОЧНОЕ КОЛЕСО	2 ШТ.
ДИЗЕЛЬНЫЙ МОТОКУЛЬТИВАТОР	1 ШТ.

ТЕХНИЧЕСКИЕ ХАРАКТЕРИСТИКИ

Модель	BOSTON 6D	BOSTON 9DE
Тип двигателя	4-х тактный, дизельный, Patriot	
Мощность, л.с.	6	9
Стартер	Ручной	Ручной/12В
Количество скоростей	2 вперед / 1 назад	
Ширина захвата, мм	1050	1350
Диаметр фрезы, см	34	
Тип передачи	шестеренчатый редуктор в масляной ванне	
Вес, кг	101	176

УСТРОЙСТВО БЕНЗИНОВОГО КУЛЬТИВАТОРА

УСТРОЙСТВО ДИЗЕЛЬНОГО МОТОКУЛЬТИВАТОРА

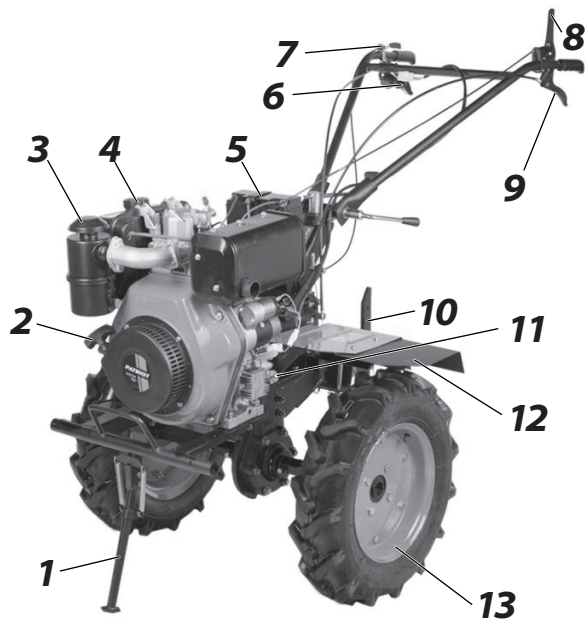

1. Упор
2. Ручной стартер
3. Воздушный фильтр с масляным заполнением
4. Топливный бак
5. Аккумулятор
6. Рычаг включения задней передачи
7. Рычаг газа
8. Рычаг включения/выключения
9. Рычаг сцепления
10. Сошник
11. Маслозаливная горловина
12. Защитное крыло
13. Транспортное колесо



ВНИМАНИЕ! Некоторые элементы конструкции культиватора могут отличаться от приведенного в инструкции.

PATRIOT

СБОРКА ДИЗЕЛЬНОГО МОТОКУЛЬТИВАТОРА



ШАГ 1

Закрепить ось колеса к колесному диску с помощью крепежа.



ШАГ 2

Установить пыльник на входной вал редуктора.



ШАГ 3

Закрепить пыльник фиксатором.

СБОРКА ДИЗЕЛЬНОГО МОТОКУЛЬТИВАТОРА



ШАГ 4

Установить колесо на выходной вал редуктора при помощи соединительного пальца и шплинта.

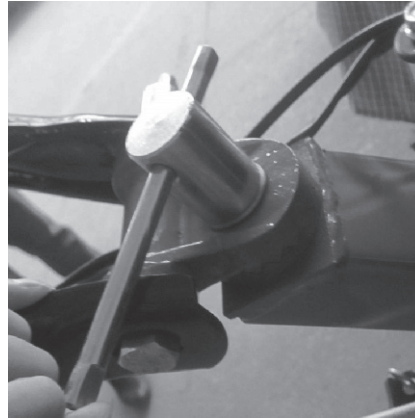

ШАГ 5

Установите ручку.

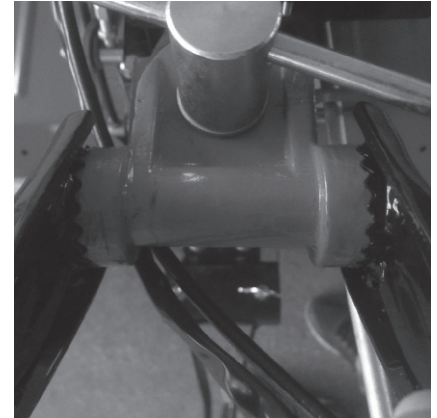

ШАГ 6

Отрегулируйте под свой рост положение рукоятки.

PATRIOT

СБОРКА ДИЗЕЛЬНОГО МОТОКУЛЬТИВАТОРА



ШАГ 7

Закрутить фиксирующую гайку на крепежном валу рукоятки управления.



ШАГ 8

При установке рукоятки управления следить за тем, чтобы тросики и электропроводка не перекручивались и не были в натянутом положении.



ШАГ 9

Убрать защитную прокладку впускного коллектора воздушного фильтра.

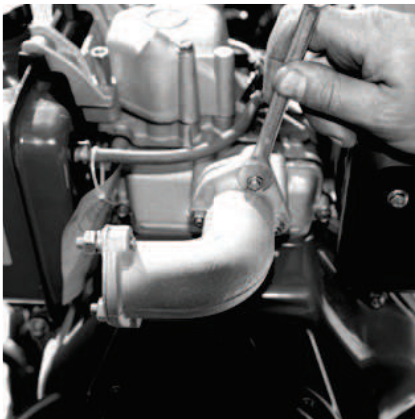

ШАГ 10

Установить и закрепить впускной коллектор воздушного фильтра.

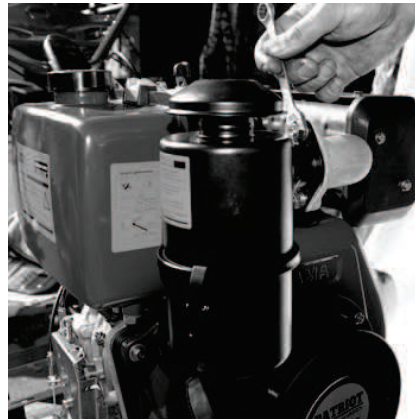

ШАГ 11

Закрепить воздушный фильтр к впускному коллектору.



ШАГ 12

Перед установкой воздушного фильтра заправить его маслом, предварительно пропитав фильтрующий элемент.



ВНИМАНИЕ! Замену масла в воздушном фильтре производить раз в сезон или по достижении 25 или 50 моточасов, в зависимости от условий работы мотокультиватора.

PATRIOT

СБОРКА ДИЗЕЛЬНОГО МОТОКУЛЬТИВАТОРА



ШАГ 13

Установить и закрепить выхлопной патрубок на глушителе.

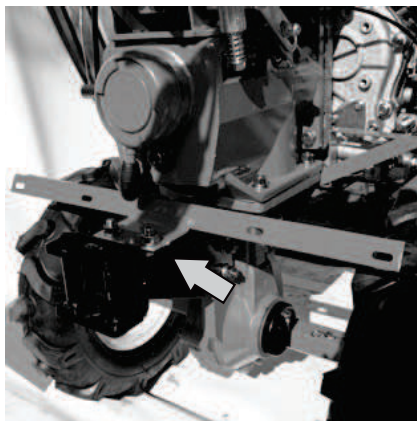

ШАГ 14

Прикрепить кронштейны крепления защитных кожухов к раме двигателя.



ШАГ 15

Прикрепить кронштейны крепления защитных кожухов к раме двигателя.

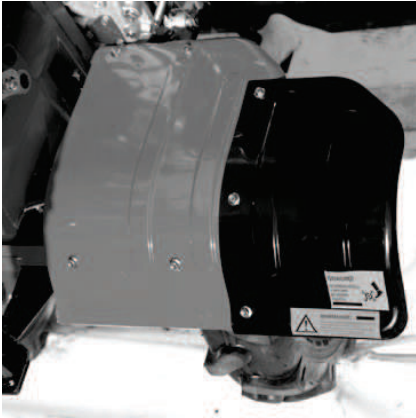

ШАГ 16

Установить и закрепить защитные кожухи.



ШАГ 17

Собрать почвенную фрезу, прикрутив режущие ножи при помощи крепежа.



ШАГ 18

Соединить части вала при помощи соединительного пальца и шплинта.



ШАГ 19

Соединить почвенные фрезы с выходным валом редуктора.



ШАГ 20

Мотокультиватор BOSTON 6D укомплектован по 3 ножа в группе, как показано на рисунке.



ШАГ 21

При сборке фрез следите за тем, чтобы при вращении ножи входили в землю заточенной частью. На фланец устанавливается по три ножа.



ВНИМАНИЕ! Для предотвращения повреждения рук при сборке и работе всегда надевайте защитные перчатки.

СБОРКА ДИЗЕЛЬНОГО МОТОКУЛЬТИВАТОРА



ШАГ 22

При необходимости Вы можете отрегулировать заглубление сошника, выбрав необходимое регулировочное отверстие.

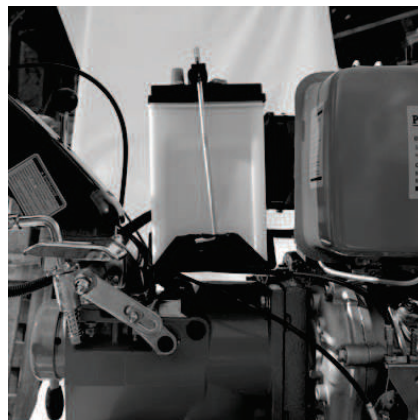

ШАГ 23

Установить аккумулятор в посадочное место и закрепить его.



ШАГ 24

Подсоединить «+» провод к аккумулятору.

PATRIOT

СБОРКА ДИЗЕЛЬНОГО МОТОКУЛЬТИВАТОРА



ШАГ 25

Подсоединить второй конец «+» провода к клемме электростартера.

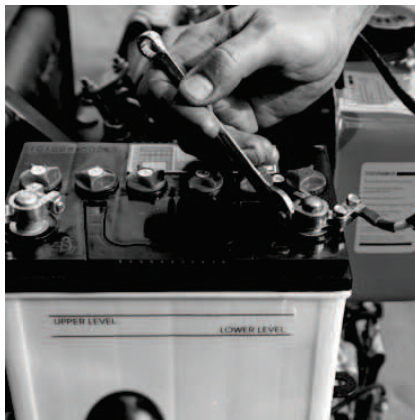

ШАГ 26

Подсоединить «-» провод к аккумулятору.



ШАГ 27

Подсоединить «-» провод к корпусу.



ШАГ 28

Аккумулятор в комплекте без электролита.

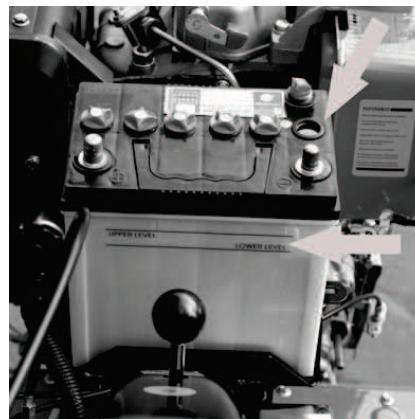

ШАГ 29

Залить в каждую из шести банок электролит по уровню.



ВНИМАНИЕ! Аккумулятор, залитый электролитом, требуется зарядить.

PATRIOT

МОТОРНОЕ МАСЛО ДЛЯ 4-Х ТАКТНЫХ ДВИГАТЕЛЕЙ

МОТОРНОЕ МАСЛО ДЛЯ 4-Х ТАКТНЫХ ДВИГАТЕЛЕЙ

Специальное высококачественное моторное масло для использования в современных четырехтактных бензиновых и дизельных двигателях с воздушным и водяным охлаждением, устанавливаемых на газонокосилках, культиваторах, генераторах, мотоблоках, минитракторах и прочей технике.

Повышенное содержание присадок надежно защищает двигатель при экстремально тяжелых условиях эксплуатации, обеспечивая отличные противоизносные, антикоррозийные свойства и увеличивая ресурс масла до его замены.

Специальная формула обеспечивает стабильность масляной пленки.

Применение обеспечивает:

- Предотвращение образования нагара, лаковых отложений и шлама;
- Охлаждение поршней, подшипников коленчатого вала и других деталей двигателя;
- Максимально эффективную защиту двигателя от износа при холодном запуске;
- Снижение шума при работе двигателя;
- Продление ресурса двигателя;
- Безупречную чистоту двигателя.



ВНИМАНИЕ! Рекомендуем заменить моторное масло после первых 5ч работы. Замену моторного масла производить раз в сезон или по достижении 25/50 моточасов, в зависимости от условий работы культиватора.

ЗАПУСК ДИЗЕЛЬНОГО МОТОКУЛЬТИВАТОРА

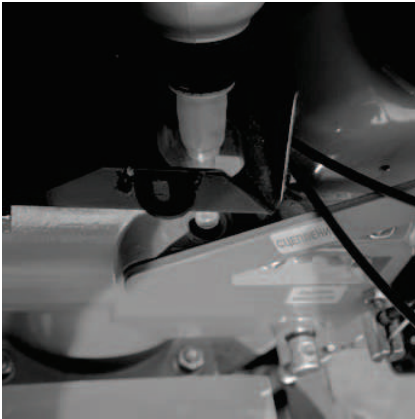

ШАГ 1

Залейте в коробку передач трансмиссионное масло PATRIOT API GL-4 80W85 по уровню на щупе.



ШАГ 2

Залейте в картер двигателя дизельное масло для 4-х тактного двигателя SAE5W-30 или SAE10W-40 по уровню на щупе.

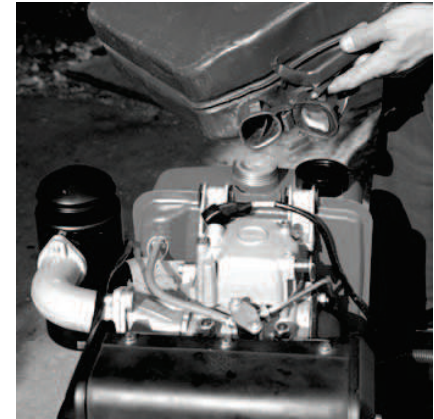

ШАГ 3

Залейте в топливный бак дизельное топливо.

PATRIOT

ЗАПУСК ДИЗЕЛЬНОГО МОТОКУЛЬТИВАТОРА

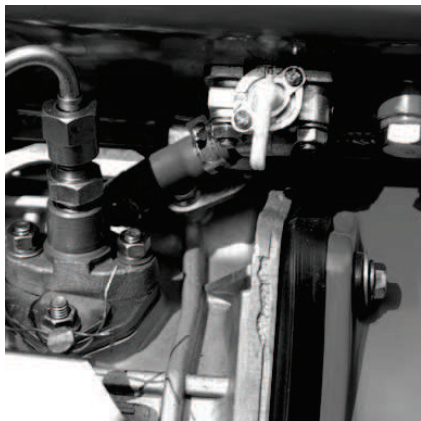

ШАГ 4

Переведите рычаг топливного крана в вертикальное положение «Открыто».

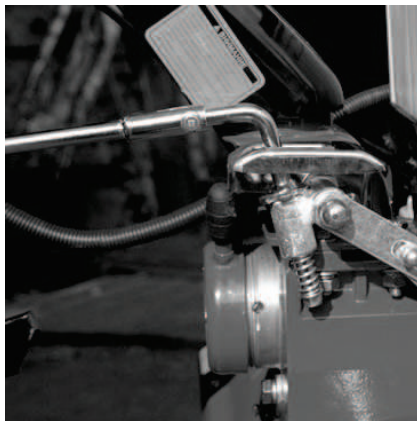

ШАГ 5

Установите рычаг выбора передач КПП в положение «Нейтраль»

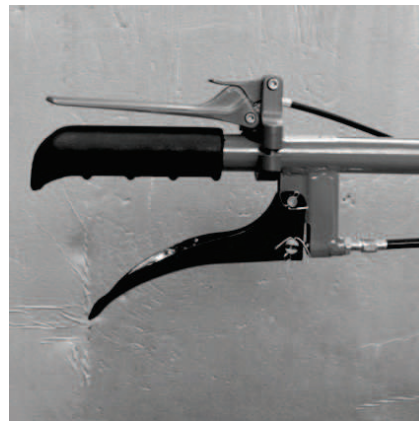

ШАГ 6

Нажмите рычаг «Вкл/Выкл» двигателя и зафиксируйте его.

ЗАПУСК ДИЗЕЛЬНОГО МОТОКУЛЬТИВАТОРА

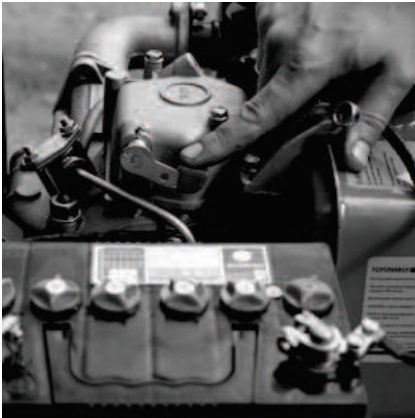

ШАГ 7

Нажмите на рычаг декомпрессионного клапана.

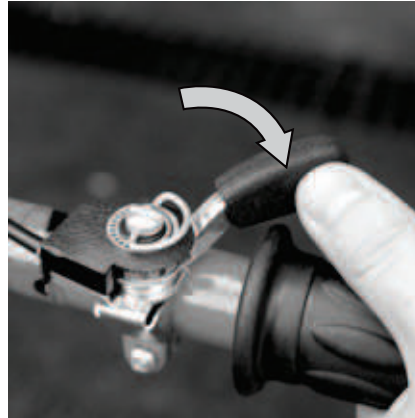

ШАГ 8

Установите минимальные обороты двигателя, переведя рычаг газа в положение по часовой стрелке.

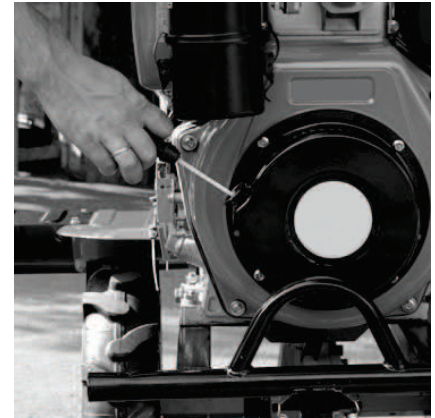

ШАГ 9

Вытяните запускной шнур стартера до момента, пока не появится сопротивление. Произведите запуск двигателя, вытянув запускной шнур стартера на $\frac{3}{4}$ его длины, если двигатель не заводится, повторите операцию.



ШАГ 10

Для увеличения оборотов двигателя переведите рычаг газа в положение против часовой стрелки.



ШАГ 1. Запуск с электростартера

Повторите шаги 1-8 из раздела «Запуск дизельного мотокультиватора».

ШАГ 2

Поверните ключ запуска двигателя (удерживая ее не более 3-5 с), если двигатель не заводится, повторите операцию.

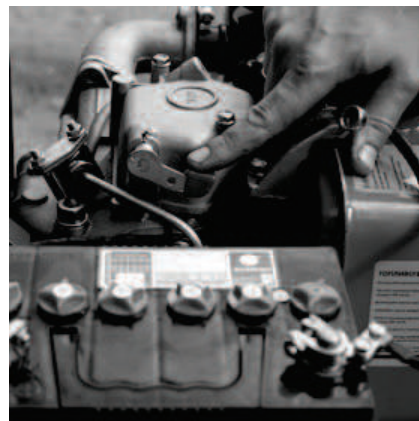

ШАГ 3

Для увеличения оборотов двигателя переведите рычаг газа в положение против часовой стрелки.

ОСТАНОВКА ДИЗЕЛЬНОГО МОТОКУЛЬТИВАТОРА

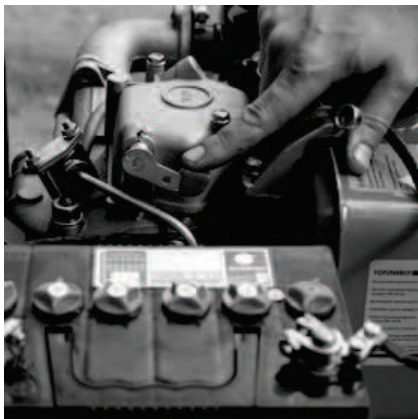

ШАГ 1

Для уменьшения оборотов двигателя переведите рычаг газа в положение по часовой стрелке.

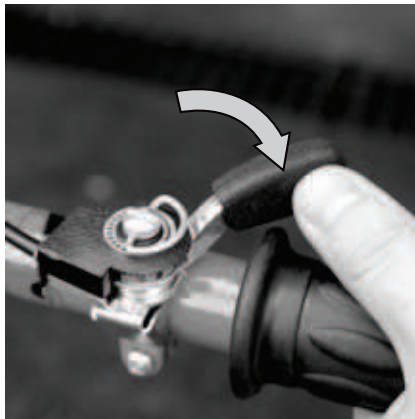

ШАГ 2

Установите рычаг «вкл/выкл» двигателя в нерабочее положение.



ШАГ 3

Переведите рычаг топливного крана в горизонтальное (закрытое) положение.

Воздушный фильтр

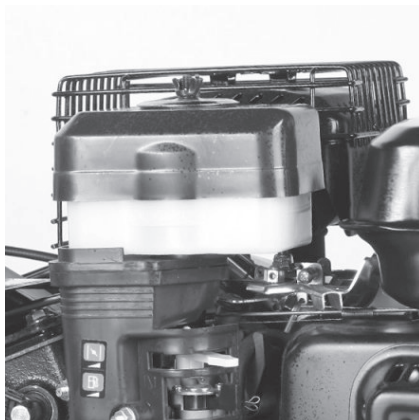

Воздушный фильтр необходимо чистить и менять масло каждые 50 часов использования или каждые 10 часов при сильно загрязненных условиях.

Тросы привода

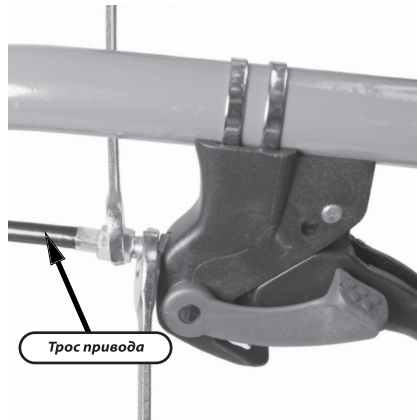

Со временем тросы привода могут растянуться. Для их регулировки необходимо расконтрить гайку и добиться оптимального натяжения тросов. Оптимальной регулировкой троса является начало движения культиватора при нажатом рычаге сцепления на $\frac{1}{3}$.

Стартер



При загрязнении охлаждающих отверстий стартера продуктами культивации почвы, пылью, масляным шламом используйте для очистки кисточку и/или баллон со сжатым воздухом.

Двигатель, ребра цилиндра

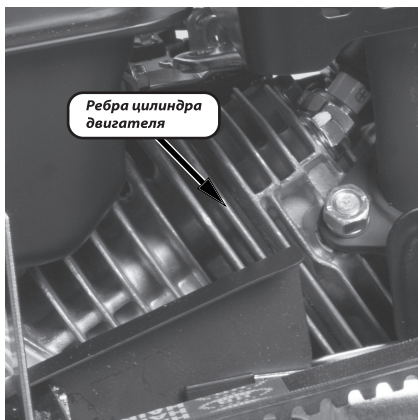

Двигатель необходимо очищать от грязи каждый раз после окончания работы с мотоблоком. Грязный двигатель и загрязненные ребра цилиндра двигателя могут стать причиной его перегрева и поломки.

Свеча зажигания

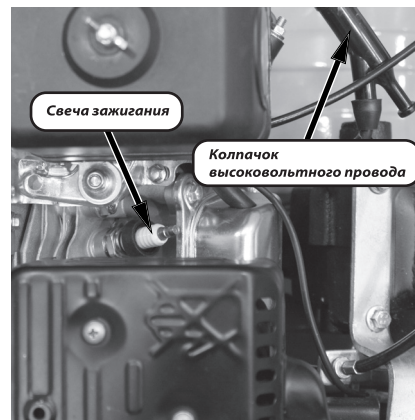

Снимите колпачок высоковольтного провода. Для извлечения свечи из двигателя пользуйтесь свечным ключом из комплекта. Проверьте состояние свечи зажигания каждые 25 моточасов работы. Регулярно чистите свечу зажигания и проверяйте зазор между электродами. Зазор должен быть 0,6-0,7 мм. После проверки или замены закрутите свечу до упора свечным ключом.

Замена моторного масла

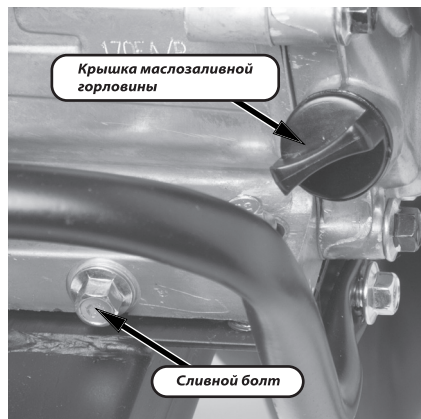

Открутите болт сливного отверстия и крышку маслосливной горловины. Слейте отработанное масло. Производите замену моторного масла первый раз после 5 моточасов работы. Периодичность замены моторного масла во время эксплуатации культиватора - каждые 50 моточасов работы или 1 раз в сезон.

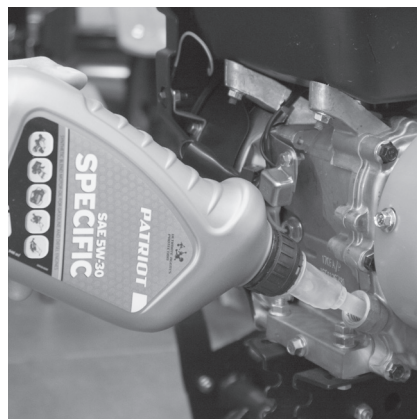

Закрутите болт сливного отверстия. Залейте новое масло до уровня, указанного на щупе. При эксплуатации культиватора при сильной нагрузке или при повышенной температуре окружающего воздуха масло следует заменять каждые 25 моточасов. Помните, что мотокультиватор поставляется без моторного масла в двигателе.

Фрезы и редуктор

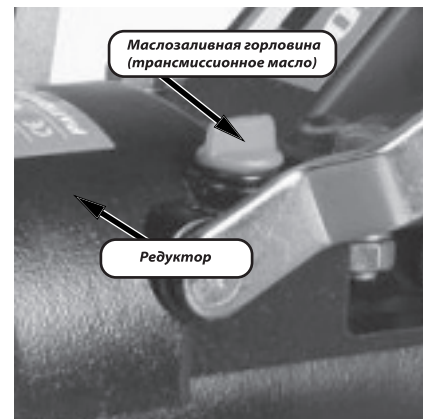

Каждый раз перед началом культивации проверяйте состояние редуктора, вала редуктора, фрез и креплений. При наличии масляных пятен в нижней части редуктора или вале обратитесь в сервисный центр. Если фрезы пришли в негодность, приобретите новые. Помните, что мотокультиватор поставляется без масла в редукторе.

СОВЕТЫ ПО ПРАКТИЧЕСКОМУ ИСПОЛЬЗОВАНИЮ ДИЗЕЛЬНОГО МОТОКУЛЬТИВАТОРА

СОВЕТЫ ПО ПРАКТИЧЕСКОМУ ИСПОЛЬЗОВАНИЮ ДИЗЕЛЬНОГО МОТОКУЛЬТИВАТОРА

- 1.** Дизельный мотокультиватор данного класса предназначен только для бытового применения, не рекомендуется использовать данный мотокультиватор при проведении профессиональных и промышленных работ.
- 2.** Дизельный мотокультиватор оснащен 4-х тактным двигателем, работающим на дизельном топливе и специальном масле для 4-х тактных двигателей. Дизельное топливо и моторное масло заливаются в разные емкости мотоблока и не подлежат смешиванию.
- 3.** При пользовании дизельным мотокультиватором следует использовать специальное защитное снаряжение. Рекомендуем использовать защитные очки или сетку, наушники, перчатки и резиновые сапоги или иную обувь с защищенным мыском.
- 4.** Перед началом культивации проверяйте исправность всех элементов мотокультиватора. При запуске двигателя не вытягивайте резко стартерный шнур и не опускайте его из полностью вытянутого положения, это может повредить механизм стартера. При запуске двигателя при помощи электростартера - продолжительность нажатия на кнопку пуска не должна превышать 3-5 сек. Убедитесь в отсутствии повреждений на корпусе мотокультиватора, на фрезе, защитных щитках и ручках управления. Если обнаружили повреждения обратитесь в авторизованный сервисный центр.
- 5.** Перед началом работы всегда проверяйте уровень моторного масла в картере, КПП и воздушном фильтре. При необходимости долийте до необходимого уровня.

- 6.** При включении привода на вращающиеся ножи следите за тем, чтобы впереди или рядом с мотокультиватором не было посторонних лиц, детей или животных.
- 7.** Крепко держите рукоятки - они стремятся подняться при включении ножей.
- 8.** Не стоит работать на влажных почвах. Не рекомендуем использовать мотокультиватор около деревьев из-за возможности повреждения корневой системы. Большие твердые куски почвы могут стать причиной поломки фрез и редуктора. Не используйте мотокультиватор для обработки около канав и насыпей.
- 9.** При культивации на склонах производите вспахивание только по диагонали к поверхности склона. Запрещается перемещать мотокультиватор вверх и вниз по склону. Тяжелые почвы лучше обрабатывать в несколько проходов.
- 10.** Храните мотокультиватор в сухом месте. Никогда не держите мотокультиватор с заправленным топливным баком в помещении. Прежде, чем ставить машину в помещение, дайте остыть двигателю. При длительном хранении нанесите на мотокультиватор антикоррозионные средства.
- 11.** При перемещении мотокультиватора с одного участка на другой всегда выключайте двигатель.
- 12.** Запрещается транспортировать мотокультиватора на бок или в перевернутом состоянии.
- 13.** Запрещается эксплуатация изделия при отсутствии каких-либо комплектующих элементов, так как это может стать причиной получения серьезных травм оператора и окружающих.

ВОЗМОЖНЫЕ НЕИСПРАВНОСТИ И МЕТОДЫ ИХ УСТРАНЕНИЯ

Проблема	Возможное решение
Двигатель не запускается	<p>Высоковольтный провод не подсоединен к свече зажигания. Необходимо подсоединить.</p> <p>Проверьте свечу зажигания, при необходимости почистите или замените.</p> <p>Возможно закрыт кран подачи топлива. Откройте его.</p> <p>Проверьте уровень бензина, возможно в топливном баке нет бензина.</p> <p>Не правильно установлен рычаг управления дроссельной заслонки. Переведите рычаг от себя.</p>
Двигатель не набирает обороты	<p>Плохой контакт на свече зажигания. Проверьте крепление высоковольтного провода.</p> <p>Проверьте воздушный фильтр, возможно он засорен. Очистите или замените на новый.</p> <p>Если в топливном баке оставался бензин продолжительное время, слейте его, затем залейте новый бензин.</p> <p>Рычаг воздушной заслонки находится в положении «закрыто». Переведите рычаг управления воздушной заслонки в положение «открыто».</p> <p>Не отрегулирован карбюратор. Обратитесь в ближайший авторизованный сервисный центр.</p>
Высокий уровень вибрации культиватора	<p>Возможно ослабли крепления фрезы или они повреждены.</p> <p>Неисправные детали необходимо заменить на новые или обратиться в сервисный центр.</p>
Двигатель работает неустойчиво на высоких оборотах	<p>Проверьте воздушный фильтр, возможно он засорен. Очистите или замените на новый.</p> <p>Отрегулируйте зазор свечи зажигания.</p>
Фрезы не вращаются	<p>Фрезы заблокированы крупными комьями земли или камнями. Остановите двигатель и очистите фрезы.</p> <p>Необходимо отрегулировать правильно трос сцепления</p>
Двигатель не развивает необходимую мощность и глохнет	<p>Возможно в топливном баке оставался бензин, слейте его и залейте свежего бензина.</p> <p>Проверьте воздушный фильтр, возможно он засорен. Очистите его или замените на новый.</p> <p>Проверьте свечу зажигания, при необходимости замените на новую.</p>

ПО ВСЕМ ИНТЕРЕСУЮЩИМ ВОПРОСАМ ОБРАЩАЙТЕСЬ В СЕРВИСНЫЙ ЦЕНТР ИЛИ К БЛИЖАЙШЕМУ ДИЛЕРУ ТОРГОВОЙ МАРКИ.

СРОК СЛУЖБЫ, УСЛОВИЯ ХРАНЕНИЯ, ТРАНСПОРТИРОВКИ И УТИЛИЗАЦИИ

СРОК СЛУЖБЫ, УСЛОВИЯ ХРАНЕНИЯ, ТРАНСПОРТИРОВКИ И УТИЛИЗАЦИИ

Срок службы и утилизация

При выполнении всех требований настоящей инструкции по эксплуатации срок службы изделия составляет 6 лет. По окончании срока службы не выбрасывайте технику в бытовые отходы! Отслуживший срок инструмент должен утилизироваться в соответствии с Вашими региональными нормативными актами по утилизации техники и оборудования.

Условия хранения

Хранить продукцию необходимо в закрытых или других помещениях с естественной вентиляцией, где колебания температуры и влажность воздуха существенно меньше, чем на открытом воздухе в районах с умеренным и холодным климатом, при температуре не выше +40°C и не ниже -50°C, относительной влажности не более 80% при +25°C, что соответствует условиям хранения 5 по ГОСТ 15150-89.

Условия транспортировки

Транспортировать продукцию можно любым видом закрытого транспорта в упаковке производителя или без нее, с сохранением изделия от механических повреждений, атмосферных осадков, воздействия химически-активных веществ и обязательным соблюдением мер предосторожности при перевозке хрупких грузов, что соответствует условиям перевозки 8 по ГОСТ 15150-89.

Культиватор соответствует нормативам и тех. регламентам:

ТР ТС 010/2011 «О безопасности машин и оборудования»,

ТР ТС 020/2011 «Электромагнитная совместимость технических средств»

Критерии предельных состояний

- Необходимо следить за состоянием фрез и редуктора.
- При поломке элементов фрез нужно произвести замену ножа или целой фрезы (в зависимости от конструкции фрез.
- При обнаружении потеков масла/смазки густой консистенции на элементах фрез необходимо обратиться в авторизованный сервисный центр для замены сальников редуктора.

Критерии критических состояний

- В случае возникновения постороннего шума в двигателе немедленно заглушите двигатель и обратитесь в авторизованный сервисный центр для ремонта.
- В случае возникновения постороннего шума в редукторе немедленно заглушите двигатель и обратитесь в авторизованный сервисный центр.
- В случае заклинивания передачи необходимо обратиться в авторизованный сервисный центр.

2016 / 10 / 12345678 / 0001

2016 – год производства

10 – месяц производства

12345678 – код модели

0001 – индекс товара